

## **LOMI EL05 / LOMI PLUS EL05AR / POINT EL032 / DYNA EL03E / WATSU EL02 / THAI EL022 / SWED EL11 / SHIA EL11AR**

Electric treatment tables / Camillas de tratamiento eléctricas / Tables de traitement électriques / Lettini elettrici / Elektrische Behandlungsliegen

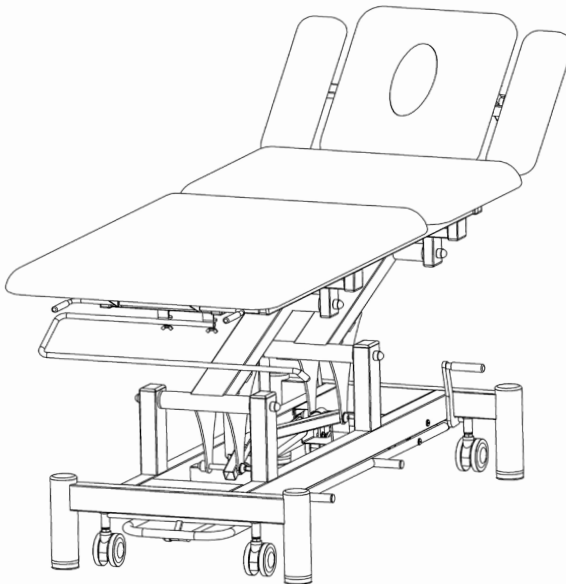

EN	2
ES	7
FR	12
IT	17
DE	22

## INTRODUCTION

DDUUEETT Europe SL thanks you for choosing CoinfyCare products. We hope this instruction manual will help you to get the most out of this product.

Contact your dealer if you need clarification regarding its use or operation.

Read the entire instruction manual carefully before using the table. Take note of the warnings in this manual.

Always keep this instruction manual and should you give the table to another operator make sure you also provide the manual since it is an essential part of the product.

Some table parts may differ from the image that appears in catalogues, the web, trade brochures or other publications.

In order to make improvements to the table, the manufacturer reserves the right to modify its characteristics or parts without prior notice.

If, during the useful life of this table, any accident occurs that causes or could have caused serious injuries to the user, DDUUEETT Europe SL must be informed immediately.

## WHAT'S IN THE BOX

Electric treatment table: 1 unit

Paper Roll holder: 1 unit

Instruction Manual: 1 unit

## REGULATION AND PRODUCT STANDARDS

This table complies with the European regulation of medical devices (EU) 2017/745 and with the following standards:

- EN 60601-1:2006+A1:2013+AC:2014  
Medical electrical equipment. Part 1: General Requirements for Basic Safety and Essential Performance.
- IEC/EN 60601-2-52:2009+A1:2015 clause 201.9.8.3.2  
Medical electrical equipment. Part 2-52: Particular requirements for basic safety and essential operation of medical tables.
- EN 60601-1-6:2010+A1:2015  
Medical electrical equipment. Part 1-6: General Requirements for basic safety and essential performance. Collateral standard: Suitability for use.
- EN 60601-1-2:2015  
Medical electrical equipment. Part 1-2: General requirements for basic safety and essential performance. Collateral standard: Electromagnetic disturbances. Requirements and tests.

## CORRECT USE OF THE PRODUCT

This table has been designed for use in the field of physiotherapy and manual therapies.

This table is intended to support users during treatment and should not be used to transport patients.

Do not make any changes to the table without DDUUEETT Europe SL's authorisation.

Please note that any misuse or modification of the table voids the warranty.

## PRECAUTIONS AND SAFETY INDICATIONS

DDUUEETT Europe SL is not liable for any material or personal damage due to misuse or incorrect use of this table for any purpose other than those described in the "CORRECT USE OF THE PRODUCT" section above.

Inspect the good condition of the table before using it for the first time and on a recurring basis as indicated in the "MAINTENANCE" section.

Do not use the table outdoors or in places where it may be affected by moisture or adverse weather conditions.

The ideal conditions for use are a temperature between 5-40 °C, a relative humidity between 30-75% and atmospheric pressure between 860-1060 hPa.

Do not use the table in environments where other devices may emit electromagnetic radiation. These radiations could affect the correct functioning of the table.

This table can generate electromagnetic energy that can interfere with other nearby electronic devices.

The table should be kept out of the reach of children when there is no adult supervision.

The table is designed for discontinuous interval operation, so the continuous running time of the motor should never exceed 2 minutes. Should this happen, damage may occur due to the overheating of the electronics.

Always use original accessories and spare parts provided by your dealer.

Always cover the table with a towel, disposable paper or a cover and change it for each user, thus ensuring correct hygiene and extending the useful life of the upholstery.

Only connect the table to a properly installed and grounded outlet. The local mains voltage must correspond to the technical data of the device.

The power outlet should be accessible in case the table needs to be quickly unplugged at any given time.

Always pull the plug and not the mains cable.

Unplug the table from the power supply before starting cleaning or any type of maintenance operations.

If the electrical supply cable is defective, disconnect the table immediately and inform your dealer or a specialised technician.

Position the power cord properly so that it cannot be tripped over.

Unplug the power cord from the mains if the table is not going to be used for a long period of time.

If you detect any abnormality in the operation of the table, consult your dealer or a specialised technician.

Never manipulate any electrical part or open or repair any part of the table.

Only your dealer or a specialised technician should repair the table.

Never touch the table or the power cord with wet hands.

Never place your hands or any other part of your body in any hole or void on the table while it is in operation.

Make sure there are no objects in the space under the table that could cause collisions or entrapment during the movement of the same.

Make sure that your feet are not resting on the peripheral foot bar during treatment and especially when sitting near the table. This could create a dangerous situation where your leg is caught between the section and the peripheral foot bar.

Take into account the weight distribution on the table when working. The weight must be distributed along the table without concentrating on its ends to maintain the correct stability of the same.

You should not sit on the head and foot sections. If you do, there is a danger of tipping.

## INSTRUCTIONS FOR ASSEMBLY

Place the paper roll holder in the position indicated in the image below. Tighten the 2 locking knobs until secure.

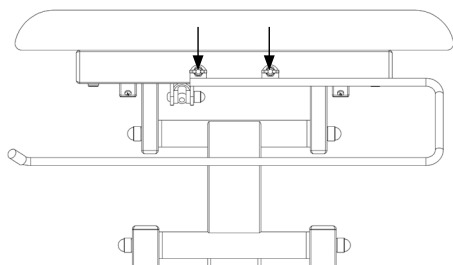

## PLACEMENT IN THE WORKPLACE

The table has 4 wheels to facilitate its movement to the place where it will be used.

Once correctly positioned, the table has an immobilisation system that prevents it from moving during use.

To activate or deactivate this system, you must press either of the two levers with your foot, as shown in the following images.

- Image 1: Table in working position.

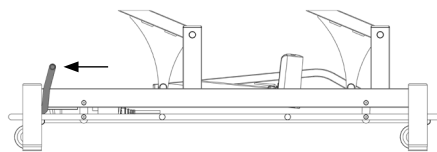

- Image 2: Table in position for movement.

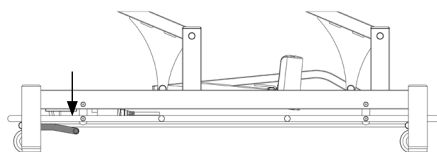

## OPERATIONS

Connect the bed to an electrical outlet using the power cord.

### Motor functions

- Peripheral foot bar for height adjustment
  - Before adjusting, make sure there are no objects in the space below the table that could cause collisions or entrapment.
  - Press the peripheral foot bar with your foot to one side or the other to adjust the height of the table.

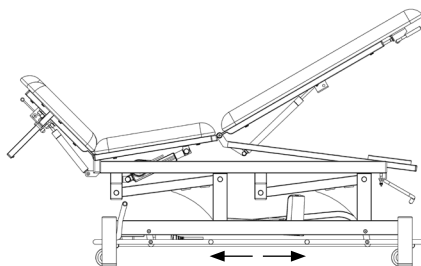

- Foot control for adjusting the central section
  - Use the foot control to adjust the inclination of the central section of the table. With this, it is possible to place the table in the *Kyphosis* and *Trendelenburg* positions.

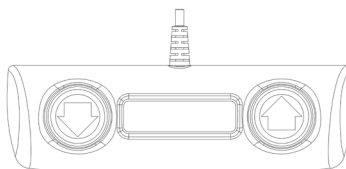

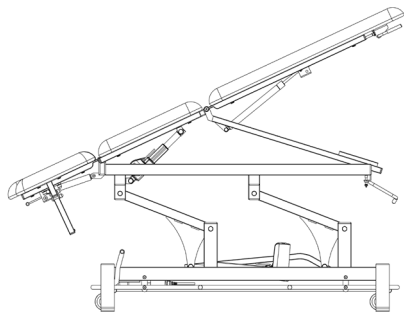
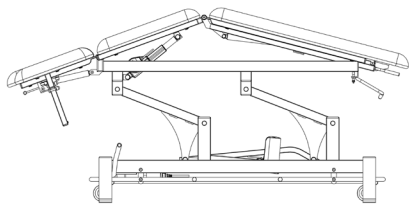

### Manual functions

- Adjusting the inclination of the «headrest + armrest» ensemble
  - To lower the ensemble, move the lever **1** that operates the gaslift and press down until the desired inclination is obtained.
  - To raise the ensemble, move the lever **1** that operates the gaslift and follow the assembly until the desired inclination is obtained.

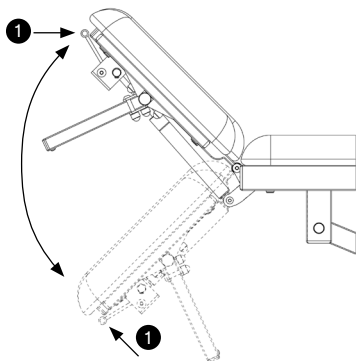

- Armrest adjustment
  - Use both hands to raise the armrest.
    - Press inwards as indicated by the arrow **1** and move the armrest **2** up through the guide to the desired position.

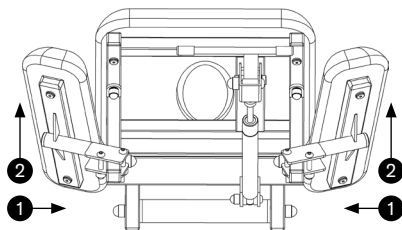

- Use both hands to lower the armrest.
  - Press inwards as indicated by the arrow **1** and move the armrest **2** down the guide to the desired position.

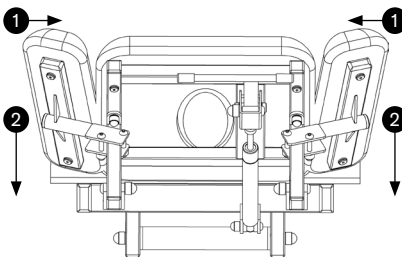



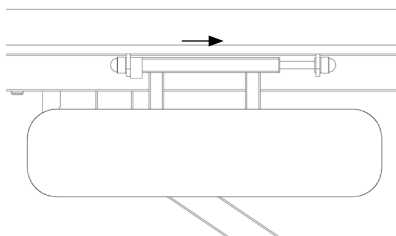



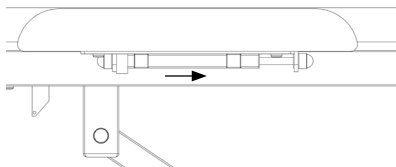



- Side armrest adjustment
  - To fold the armrest, press lightly in the direction indicated by the arrow (applying pressure to the spring) and then push it downwards.



- To raise the armrest, press lightly in the direction indicated by the arrow (applying pressure to the spring) and then guide it upwards until it is correctly fixed in a horizontal position.



## Legend to symbols and information on the product label.

- **Model:** Product identification.
- **Model Num.:** Product version.
-  : CE conformity marking.
-  : Unique serial number identifying the product.
-  : Date of manufacture.
- **Product Net Weight:** Table weight in kg.
- **INPUT:** Necessary values of the electrical mains supply.
- **ON: 2 min / OFF: 18 min:** Indicates the discontinuous operation of the device according to IEC/EN 60601-1, which indicates that 2 minutes of continuous operation of the motor or motors should not be exceeded.
-  : Consult the instructions for use or the user manual.
- **Max. Load :** Total maximum load that the table can support.
-  : Waste from Electrical and Electronic Equipment Selective collection of waste electrical and electronic equipment is required.
-  : Classification of medical electrical equipment - Double Insulation.
-  : Electrical Safety Classification - Type B.
- **IPX4:** Protection against splashing water or liquids.
-  : Manufacturer identification.
-  : Authorised representative in the EU.
-  : Importer.

## PRODUCT IDENTIFICATION AND CHARACTERISTICS

From page 27 you can find the different models of CoinfyCare electric treatment tables, with detailed information about:

- Name, reference and main technical features.
- Sketch of the table, measurements and possible angles of movement of each section.

## TROUBLESHOOTING

If, during the life of the table, you detect any malfunction or need a repair, contact your dealer and do not use the table until you have received a favourable diagnosis or the table has been repaired.

## MAINTENANCE

Carry out a visual inspection at least once a month to check the general conditions of the table. Moreover, you must do the following:

- Check the correct adjustment of the different sections.
- Check the proper functioning of the motors and their movements.
- Check and clean the gaslifts.
- Check and tighten screws (if necessary).
- Grease the parts with friction.
- Check the conditions of the electrical wiring and the socket.
- Check the wheel immobilisation system.

## USEFUL LIFE OF THE TABLE

The table has a useful life of 5 years. However, this period can be extended for periods of 2 years, according to assessments made by an authorised distributor or DDUUEETT Europe, SL.

## RECYCLING

If you need to dispose of the table or any of its parts or accessories, consult and respect the laws and regulations applicable to waste management and protection of the environment.

## WARRANTY

DDUUEETT Europe SL guarantees the products for manufacturing defects for 12 months from the invoice date.

Any warranty will be void if the instructions for use and maintenance have not been observed, if changes have been made to the products, if parts have been replaced, or if materials that do not meet the specifications of the original manufacturer's products have been used.

## CLEANING AND DISINFECTION

Before cleaning the table, unplug it from the mains.

Clean the table after each use.

Dust the table with a soft, dry cloth.

To clean the upholstery, apply a solution of warm water and a mild detergent (for example, neutral soap) with a well wrung soft cloth.

Disinfect upholstery and other surfaces with a suitable bactericide for this purpose.

Apply the disinfectant on a soft cloth, never directly on the table.

Never use a mixture of disinfectants or a mixture of disinfectant and soap.

Avoid the accumulation of moisture on the moving parts of the metal structure, as they could rust.

Since we do not know which disinfectant will be used, we cannot guarantee that it will not cause damage to the upholstery. Read the instructions and warnings for use of the disinfectant product carefully before its purchase or use.

## **CONTACT**

Authorised distributor of CoinfyCare products where you have purchased the electric treatment table.

Importer:

DDUUEETT Europe SL

Font de la Ventaiola, 1-3 Nau 3

08670, Navàs

Barcelona, Spain

European legal representative:

LOTUS NL B.V.

Koningin Julianaplein 10, 1e Verd

2595AA, The Hague, Netherlands

## PREÁMBULO

Desde DDUUEETT Europe, SL le agradecemos su confianza por comprar productos CoinfyCare. Esperamos que este manual de instrucciones le sea de ayuda para sacar el máximo provecho de este producto.

En caso de duda respecto a su utilización o funcionamiento, póngase en contacto con su distribuidor.

Lea detenidamente todo el manual de instrucciones antes de utilizar la camilla. Tenga en cuenta las advertencias que constan en este manual.

Conserve siempre este manual de instrucciones y, si transfiera la camilla, entregue el manual con ella, ya que constituye una parte esencial del producto.

Algunos componentes de la camilla pueden diferir de la imagen que aparece en los catálogos, la web, los folletos comerciales u otras publicaciones.

Con la finalidad de efectuar mejoras en la camilla, el fabricante se reserva el derecho de modificar las características o componentes de esta sin previo aviso.

Si durante la vida útil de esta camilla se produce cualquier accidente que ocasione o hubiera podido ocasionar lesiones graves al usuario, se debe informar a DDUUEETT Europe, SL de inmediato.

## CONTENIDO DE LA CAJA

Camilla de tratamiento eléctrica: 1 unidad

Portarrollos: 1 unidad

Manual de instrucciones: 1 unidad

## REGLAMENTO Y ESTÁNDARES DEL PRODUCTO

Esta camilla cumple con el reglamento europeo de productos sanitarios (UE) 2017/745 y con los siguientes estándares:

- EN 60601-1: 2006+A1: 2013+AC: 2014  
Equipos electromédicos. Parte 1: Requisitos generales para la seguridad básica y funcionamiento esencial.
- IEC/EN 60601-2-52:2009 + A1:2015 clause 201.9.8.3.2  
Equipos electromédicos. Parte 2-52: Requisitos particulares para la seguridad básica y el funcionamiento esencial de las camas médicas.
- EN 60601-1-6: 2010+A1: 2015  
Equipos electromédicos. Parte 1-6: Requisitos generales para la seguridad básica y funcionamiento esencial. Norma colateral: Aptitud de uso.
- EN 60601-1-2:2015  
Equipos electromédicos. Parte 1-2: Requisitos generales para la seguridad básica y características de funcionamiento esencial. Norma colateral: Perturbaciones electromagnéticas. Requisitos y ensayos.

## USO CORRECTO DEL PRODUCTO

Esta camilla ha sido diseñada para el uso en el sector de la fisioterapia y de las terapias manuales.

Esta camilla está prevista para sostener a usuarios durante su tratamiento y no debe usarse para el transporte de pacientes.

No realice ninguna modificación en la camilla sin la autorización de DDUUEETT Europe, SL.

Tenga en cuenta que cualquier uso indebido o modificación de la camilla conlleva la pérdida de la garantía.

## PRECAUCIONES E INDICACIONES DE SEGURIDAD

DDUUEETT Europe, SL no se hace responsable de ningún daño material o personal debido al mal uso o al uso incorrecto de esta camilla para cualquier otro fin distinto a los descritos en el apartado anterior, «USO CORRECTO DEL PRODUCTO».

Inspeccione el buen estado de la camilla antes de utilizarla por primera vez y de forma recurrente como se indica en el apartado «MANTENIMIENTO».

No use la camilla al aire libre ni en ningún lugar donde pueda verse afectada por la humedad o las inclemencias meteorológicas.

Las condiciones idóneas de uso son una temperatura de entre 5-40 °C, una humedad relativa de entre el 30-75 % y una presión atmosférica de entre 860-1060 hPa.

No use la camilla en ambientes donde otros aparatos puedan estar emitiendo radiaciones electromagnéticas. Estas radiaciones podrían afectar al correcto funcionamiento de la camilla.

Esta camilla puede generar energía electromagnética que puede interferir con otros dispositivos electrónicos cercanos.

La camilla debe mantenerse fuera del alcance de los niños cuando no exista la supervisión de un adulto.

La camilla está diseñada para su funcionamiento en intervalos discontinuos, por lo que el tiempo de funcionamiento continuo del motor no debe exceder nunca los 2 minutos. En caso de que esto sucediera, podrían producirse daños debidos al sobrecalentamiento del sistema electrónico.

Utilice siempre accesorios y recambios originales proporcionados por su distribuidor.

Cubra siempre la camilla con una toalla, papel desechable o una cubierta y cámbiela para cada usuario, garantizando así una higiene correcta y alargando la vida útil del tapizado.

Conecte la camilla exclusivamente a una toma de corriente debidamente instalada y con toma de tierra. La tensión de la red local debe corresponderse con los datos técnicos del aparato.

La toma de corriente debe estar accesible por si es necesario desenchufar rápidamente la camilla en un momento dado.

Tire siempre de la clavija y no del cable de red.  
Desenchufe la camilla de la red eléctrica antes de iniciar su limpieza o cualquier tipo de mantenimiento.

Si el cable de alimentación eléctrica presenta cualquier defecto, desconecte la camilla inmediatamente e informe a su distribuidor o a un técnico especializado.

Coloque el cable de alimentación debidamente de manera que no se pueda tropezar con él.

Desenchufe el cable de alimentación de la red eléctrica si no se va a usar la camilla durante un periodo prolongado de tiempo.

Si detecta cualquier anomalía en el funcionamiento de la camilla, consulte con su distribuidor o con un técnico especializado.

No manipule nunca ningún componente eléctrico ni abra o repare ningún componente de la camilla.

Únicamente su distribuidor o un técnico especializado deben reparar la camilla.

Nunca toque la camilla o el cable de red con las manos mojadas.

Nunca sitúe sus manos o cualquier otra parte de su cuerpo en ningún orificio o vacío de la camilla mientras esté en funcionamiento.

Asegúrese de que no hay objetos en el espacio que queda debajo de la camilla que puedan causar colisiones o atrapamientos durante el movimiento de esta.

Asegúrese de no apoyar los pies en la barra perimetral durante el tratamiento y especialmente cuando esté sentado cerca de la camilla. Esto podría crear una situación peligrosa en la que su pierna quedase atrapada entre la sección y la barra perimetral.

Tenga en cuenta el reparto de pesos sobre la camilla en el momento de trabajar. El peso debe repartirse a lo largo de la camilla sin concentrarse en sus extremos para mantener la correcta estabilidad de la camilla.

No debe sentarse en las secciones de la cabeza y los pies. En caso de hacerlo, existe peligro de volcado.

## INSTRUCCIONES DE MONTAJE

Sitúe el portarrollos en la posición que se indica en la siguiente figura. Apriete las 2 palomillas de fijación hasta que quede bien sujeto.

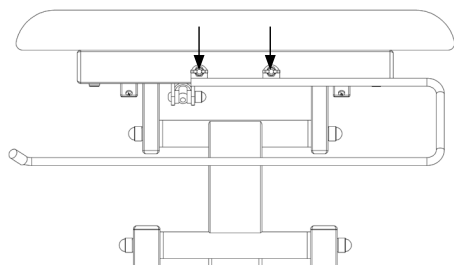

## COLOCACIÓN EN EL LUGAR DE TRABAJO

La camilla está equipada con 4 ruedas para facilitar su desplazamiento hasta el lugar donde se va a utilizar.

Una vez correctamente situada, la camilla dispone de un sistema de inmovilización que impide que se mueva durante el uso.

Para activar o desactivar dicho sistema, debe accionar con el pie cualquiera de las dos palancas, tal como se muestra en las siguientes figuras.

- Figura 1: Camilla en posición de trabajo

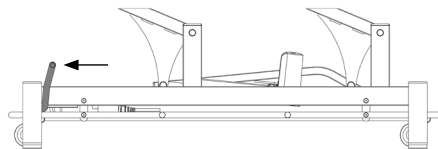

- Figura 2: Camilla en posición para su desplazamiento

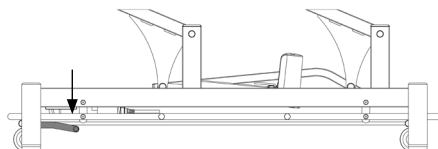

## FUNCIONAMIENTO

Conecte la camilla a una toma de corriente eléctrica mediante el cable de alimentación.

### Funciones motoras

- Barra perimetral para ajuste de la altura
  - Antes de su ajuste, asegúrese de que no hay objetos en el espacio que queda debajo de la camilla que puedan causar colisiones o atrapamientos.
  - Accione la barra perimetral con el pie y hacia los lados para ajustar la altura de la camilla.

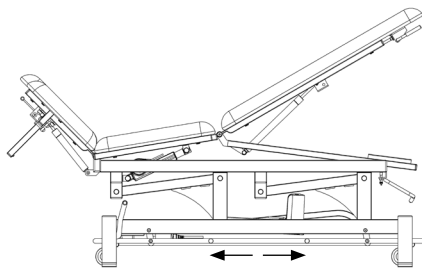

- Mando de pie para el ajuste de la sección central
  - Use el mando de pie para ajustar la inclinación de la sección central de la camilla. Con esto



consigue colocar la camilla en las posiciones de *Cifosis* y *Trendelenburg*.

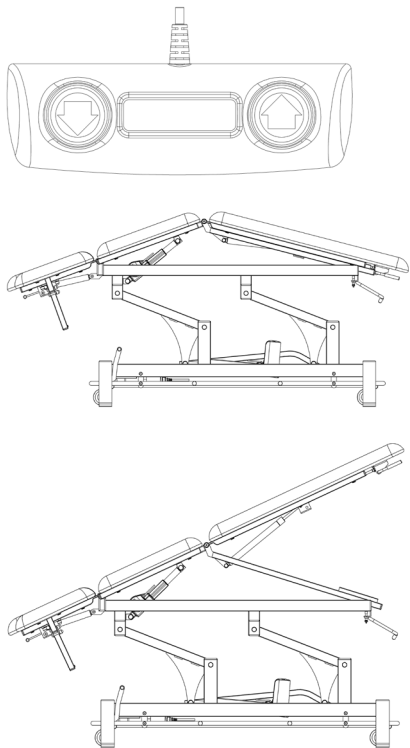

### Funciones manuales

- Ajuste de la inclinación del conjunto  
«reposacabezas + reposabrazos»

- Para bajar el conjunto, mueva la palanca **1** que acciona el pistón de gas y presione hacia abajo hasta conseguir la inclinación deseada.
- Para subir el conjunto, mueva la palanca **1** que acciona el pistón de gas y acompañe el conjunto hasta conseguir la inclinación deseada.

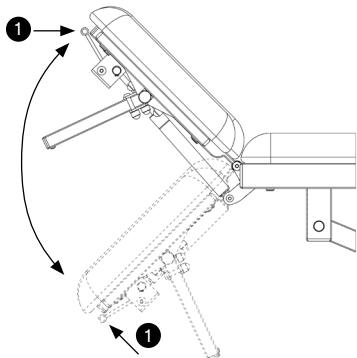

- Ajuste de los reposabrazos

- Para subir el reposabrazos use las dos manos.
  - Presione hacia dentro según indica la flecha **1** y desplace hacia arriba el reposabrazos **2** por la guía hasta la posición deseada.

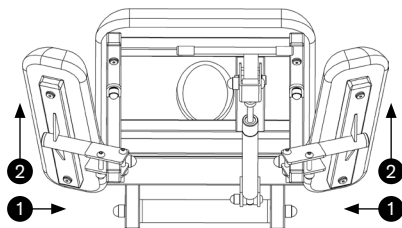

• Para bajar el reposabrazos use las dos manos.

- Presione hacia dentro según indica la flecha **1** y desplace hacia abajo el reposabrazos **2** por la guía hasta la posición deseada.

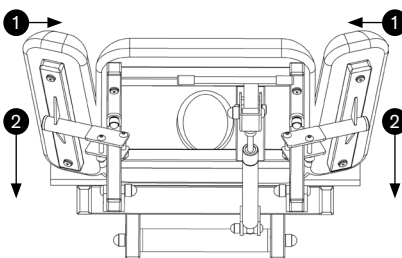

- Ajuste de los reposabrazos laterales



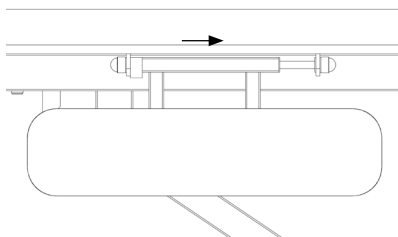

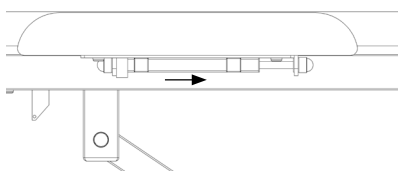

- Para plegar el reposabrazos, presione ligeramente en la dirección indicada por la flecha (ejerciendo presión sobre el resorte) y luego acompañe el conjunto hacia abajo.



- Para subir el reposabrazos, presione ligeramente en la dirección indicada por la flecha (ejerciendo presión sobre el resorte) y luego acompañe el conjunto hacia arriba hasta su correcta fijación en posición horizontal.



## Leyenda de símbolos e información de la etiqueta del producto:

- **Model:** Identificación del producto.
- **Model Num.:** Versión del producto.
- **CE** : Marcado de conformidad CE.
- **SN** : Número de serie único identificativo del producto.
-  : Fecha de fabricación.
- **Product Net Weight:** Peso en kg de la camilla.
- **INPUT:** Valores necesarios de la red eléctrica de suministro.
- **ON: 2 min / OFF: 18 min:** Indica el funcionamiento discontinuo del aparato según la IEC/EN 60601-1, por la que se indica que no deben superarse los 2 minutos de funcionamiento continuo del motor o motores.
-  : Consultar las instrucciones de uso o el manual de usuario.
- **Max. Load** : Carga máxima total que puede soportar la camilla.
-  : Residuos de equipos eléctricos y electrónicos. Se requiere la recogida selectiva de residuos de aparatos eléctricos y electrónicos.
-  : Clasificación del equipo electromédico - Doble Aislamiento.
-  : Clasificación de seguridad eléctrica - Tipo B.
- **IPX4** : Protección contra salpicaduras de agua o líquidos.
-  : Identificación del fabricante.
- **EC REP** : Representante autorizado en la UE.
-  : Importador.

## IDENTIFICACIÓN Y CARACTERÍSTICAS DEL PRODUCTO

A partir de la página 27 podrán encontrar los diferentes modelos de camillas de tratamiento eléctricas CoinfyCare, con información detallada sobre:

- Nombre, referencia y características técnicas principales.
- Croquis de la camilla, medidas y posibles ángulos de movimiento de cada sección.

## SOLUCIÓN DE PROBLEMAS

Si durante la vida útil de la camilla detecta algún problema de funcionamiento o necesita una reparación, póngase en contacto con su distribuidor y no utilice la camilla hasta un diagnóstico favorable o reparación.

## MANTENIMIENTO

Realice una inspección visual por lo menos una vez al mes para comprobar el buen estado general de la camilla. Asimismo, debe realizar lo siguiente:

- Compruebe el correcto ajuste de las diferentes secciones.
- Compruebe el buen funcionamiento de los motores y sus movimientos.
- Revise y limpie los pistones de gas.
- Revise y apriete la tornillería (en caso necesario).
- Engrase los componentes con fricción.
- Compruebe el buen estado del cableado eléctrico y de la toma de corriente.
- Compruebe el mecanismo de accionamiento de las ruedas.

## VIDA ÚTIL DE LA CAMILLA

La vida útil de la camilla es de 5 años. Sin embargo, este período puede prorrogarse por periodos de 2 años, de acuerdo con la evaluación realizada por un distribuidor autorizado o por DDUUEETT Europe, SL.

## RECICLAJE

Si necesita deshacerse de la camilla o de alguna de sus partes o accesorios, consulte y respete las leyes y normativa aplicables a la gestión de residuos y protección del medio ambiente.

## GARANTÍA

DDUUEETT Europe, SL garantiza los productos por defectos de fabricación durante 12 meses desde la fecha de la factura.

Cualquier garantía será nula si no se han observado las instrucciones de uso y mantenimiento, si se han introducido cambios en los productos, si se han sustituido piezas, o se han utilizado materiales que no cumplen las especificaciones de los productos originales del fabricante.

## **LIMPIEZA Y DESINFECCIÓN**

Antes de limpiar la camilla, desenchúfela de la red.

Limpie la camilla después de cada uso.

Quite el polvo a la camilla con un paño suave y seco.

Para limpiar el tapizado, aplique una solución de agua caliente y detergente suave (por ejemplo, jabón neutro) con un paño suave bien escurrido.

Desinfecte el tapizado y otras superficies con un bactericida adecuado para tal finalidad.

Aplique el desinfectante sobre un paño suave, nunca directamente sobre la camilla.

No use nunca una mezcla de desinfectantes ni una mezcla de desinfectante y jabón.

Evite la acumulación de humedad en las partes móviles de la estructura metálica, ya que se podrían oxidar.

Dado que no conocemos qué desinfectante se va a utilizar, no podemos garantizar que no vaya a ocasionar daños en la tapicería. Lea detenidamente las instrucciones y advertencias de uso del producto desinfectante antes de su compra o uso.

## **CONTACTO**

Distribuidor autorizado de productos CoinfyCare donde ha adquirido la camilla de tratamiento eléctrica.

Importador:

DDUUEETT Europe, SL  
Font de la Ventaiola, 1-3 Nau 3  
08670, Navàs  
Barcelona, España

Representante legal europeo:

LOTUS NL B.V.  
Koningin Julianaplein 10, 1e Verd  
2595AA, The Hague, Netherlands

## PRÉAMBULE

Au nom de DDUUEETT EUROPE SL, nous vous remercions de votre confiance dans l'achat des produits CoinfyCare. Nous espérons que ce manuel d'instructions vous aidera à tirer le meilleur parti de ce produit.

En cas de doute sur son utilisation et/ou son fonctionnement, contactez votre distributeur.

Lisez attentivement l'intégralité du manuel d'instructions avant d'utiliser la table. Tenez compte des avertissements de ce manuel.

Conservez toujours ce manuel d'instructions et, en cas de transfert de la table, remettez-le avec elle, car il s'agit d'une partie essentielle du produit.

Certains composants de la table peuvent différer de l'image qui apparaît dans les catalogues, sur internet, dans les brochures commerciales ou d'autres publications.

Afin d'apporter des améliorations à la table, le fabricant se réserve le droit de modifier ses caractéristiques ou composants sans préavis.

Si, au cours de la vie utile de cette table, un accident survient, causant ou pouvant avoir causé des blessures graves à l'utilisateur, DDUUEETT Europe, SL doit en être informé immédiatement.

## CONTENU DE LA BOITE

Table de traitement électrique : 1 unité

Porte-rouleaux : 1 unité

Manuel d'instructions : 1 unité

## RÉGLEMENTATION ET NORMES DE PRODUIT

Cette table est conforme à la réglementation européenne des dispositifs médicaux (UE) 2017/745 et aux normes suivantes :

- EN 60601-1:2006+A1:2013+AC:2014  
Matériel électromédical. Partie 1: Exigences générales pour la sécurité de base et les performances essentielles..
- IEC/EN 60601-2-52:2009+A1:2015 clause 201.9.8.3.2  
Matériel électromédical. Partie 2-52: Exigences particulières pour la sécurité de base et les performances essentielles des lits médicaux.
- EN 60601-1-6:2010+A1:2015  
Matériel électromédical. Partie 1-6: Exigences générales pour la sécurité de base et les performances essentielles. Règle collatérale : aptitude à l'emploi.
- EN 60601-1-2:2015  
Matériel électromédical. Partie 1-2: Exigences générales pour la sécurité de base et les performances essentielles. Règle collatérale : perturbations électromagnétiques. Exigences et essais.

## UTILISATION APPROPRIÉE DU PRODUIT

Cette table a été conçue pour une utilisation dans le domaine de la physiothérapie et des thérapies manuelles.

Cette table est destinée à accompagner les utilisateurs pendant leur traitement et ne doit pas être utilisée pour transporter des patients.

N'apportez aucune modification à la table sans l'autorisation de DDUUEETT Europe, SL.

Veuillez noter que toute mauvaise utilisation ou modification de la table annule la garantie.

## PRÉCAUTIONS ET INDICATIONS DE SÉCURITÉ

DDUUEETT Europe, SL n'est pas responsable de tout dommage matériel ou personnel dû à une mauvaise utilisation ou une utilisation incorrecte de cette table à des fins autres que celles décrites dans la section précédente, « UTILISATION CORRECTE DU PRODUIT ».

Inspectez le bon état de la table avant de l'utiliser pour la première fois et de façon récurrente comme indiqué dans la section « ENTRETIEN ».

N'utilisez pas la table à l'extérieur ou dans un endroit où elle pourrait être affectée par l'humidité ou les intempéries.

Les conditions d'utilisation idéales sont une température entre 5 et 40 °C, une humidité relative entre 30 et 75 % et une pression atmosphérique entre 860 et 1 060 hPa.

N'utilisez pas la table dans des environnements où d'autres appareils peuvent émettre des rayonnements électromagnétiques. Ces radiations pourraient affecter le bon fonctionnement de la table.

Cette table peut générer de l'énergie électromagnétique qui peut interférer avec d'autres appareils électroniques à proximité.

La table doit être conservée hors de la portée des enfants lorsqu'il n'y a pas de surveillance adulte.

La table est conçue pour un fonctionnement à intervalles discontinus, de sorte que le temps de fonctionnement continu du moteur ne doit jamais dépasser 2 minutes. Si cela se produit, des dommages peuvent survenir en raison de la surchauffe de l'électronique.

Utilisez toujours les accessoires et pièces de rechange d'origine fournis par votre distributeur.

Couvrez toujours la table avec une serviette, du papier jetable ou une housse et changez-la pour chaque utilisateur, garantissant ainsi une hygiène correcte et prolongeant la durée de vie utile du revêtement.

Ne connectez la table qu'à une prise correctement installée et mise à la terre. La tension secteur locale doit correspondre aux données techniques de l'appareil.

La prise de courant doit être accessible au cas où la

table doit être rapidement débranchée à tout moment.

Tirez toujours sur la fiche et non sur le câble réseau.

Débranchez la table médicale de l'alimentation électrique avant de commencer le nettoyage ou tout type d'entretien.

Si le câble d'alimentation électrique est défectueux, débranchez immédiatement la table et informez votre distributeur ou un technicien spécialisé.

Positionnez le cordon d'alimentation correctement afin qu'il ne puisse pas trébucher.

Débranchez le cordon d'alimentation du secteur si la table n'est pas utilisée pendant une longue période.

Si vous détectez une anomalie dans le fonctionnement de la table, consultez votre revendeur ou un technicien spécialisé.

Ne manipulez jamais aucun composant électrique, n'ouvrez ou ne réparez aucun composant de la table.

Seul votre distributeur ou un technicien spécialisé doit réparer la table.

Ne touchez jamais la table ou le cordon d'alimentation avec les mains mouillées.

Ne placez jamais vos mains ou toute autre partie de votre corps dans un trou ou un vide sur la table lorsqu'elle est en fonctionnement.

Assurez-vous qu'il n'y a aucun objet dans l'espace sous la table qui pourrait provoquer des collisions ou un piégeage pendant le mouvement de la table.

Assurez-vous que vos pieds ne reposent pas sur la barre périphérique pendant le traitement et en particulier lorsque vous êtes assis près de la table. Cela pourrait créer une situation dangereuse où votre jambe est coincée entre la section et la barre périphérique.

Tenez compte de la répartition du poids sur la table lorsque vous travaillez. Le poids doit être réparti le long de la table sans se concentrer sur ses extrémités pour maintenir la stabilité correcte de la table.

Vous ne devez pas vous asseoir sur la tête et les pieds. Si vous le faites, il y a un risque de basculement.

## INSTRUCTIONS DE MONTAGE

Placez le porte-rouleau dans la position indiquée sur la figure suivante. Serrez les 2 boutons de verrouillage jusqu'à ce qu'ils soient bien fixés.

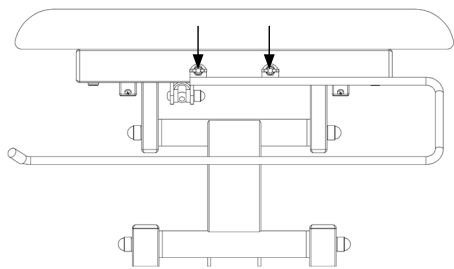

## ENVIRONNEMENT PROFESSIONNEL

La table est équipée de 4 roues pour faciliter son déplacement vers l'endroit où elle sera utilisée.

Une fois correctement positionnée, la table dispose d'un système d'immobilisation qui l'empêche de bouger pendant l'utilisation.

Pour activer ou désactiver ce système, vous devez appuyer sur l'un des deux leviers avec votre pied, comme illustré dans les figures suivantes.

- Figure 1: table en position de travail

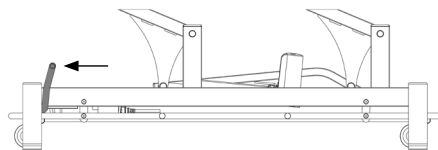

- Figure 2: table en position de mouvement

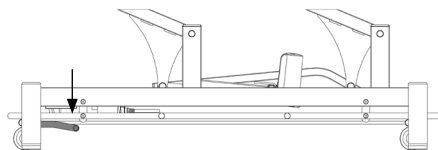

## FONCTIONNEMENT

Connectez la table de traitement à une prise électrique à l'aide du cordon d'alimentation.

### Fonctions motrices

- Barre périphérique pour le réglage de la hauteur
  - Avant de procéder au réglage, assurez-vous qu'il n'y a aucun objet dans l'espace sous la table qui pourrait provoquer des collisions ou des piégeages.
  - Appuyez sur la barre périphérique avec votre pied dans un sens ou dans l'autre pour régler la hauteur de la table.

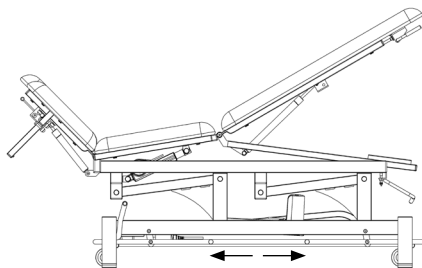

- Commande à pied pour régler la section centrale
  - Utilisez la commande à pied pour régler l'inclinaison de la section centrale de la table. Avec cela, il est en mesure de placer la table dans

les positions *Cyphose* et *Trendelenburg*.

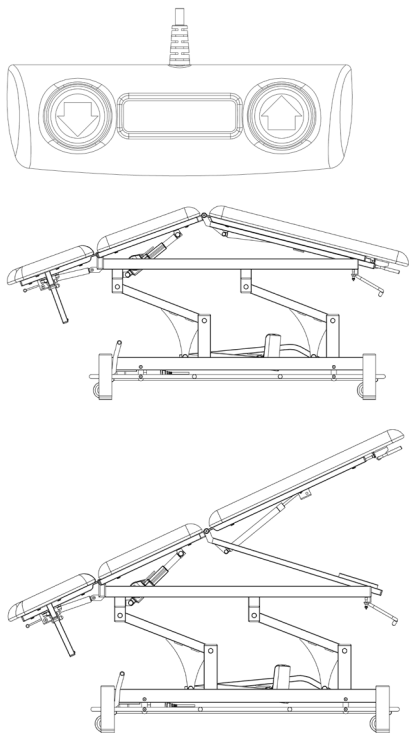

### Fonctions manuelles

- Réglage de l'inclinaison de l'ensemble «repose-tête + accoudoir»
- Pour abaisser l'ensemble, déplacez le levier **1** qui actionne le vérin à gaz et appuyez sur jusqu'à ce que l'inclinaison souhaitée soit obtenue.
- Pour soulever l'ensemble, déplacez le levier **1** qui actionne le vérin à gaz et suivez l'ensemble jusqu'à ce que l'inclinaison souhaitée soit obtenue.

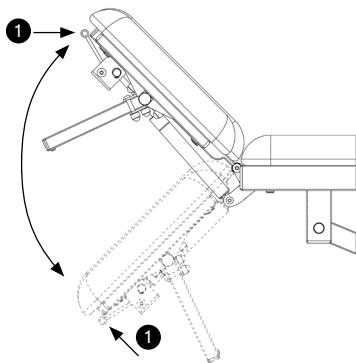

### - Réglage des accoudoirs

- Pour relever l'accoudoir, utilisez les deux mains.
- Appuyez vers l'intérieur comme indiqué par la flèche **1** et déplacez l'accoudoir **2** vers le haut à travers le guide jusqu'à la position souhaitée.

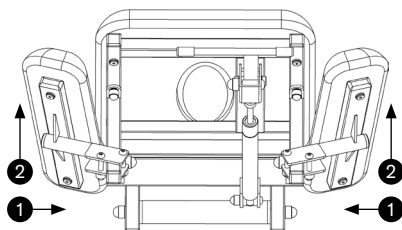

- Pour abaisser l'accoudoir, utilisez les deux mains.
- Appuyez vers l'intérieur comme indiqué par la flèche **1** et déplacez l'accoudoir **2** vers le bas du guide jusqu'à la position souhaitée.

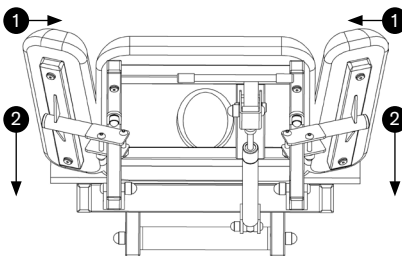

### - Réglage des accoudoirs



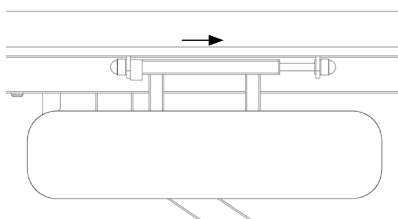

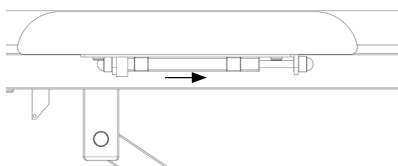

- Pour plier l'accoudoir, appuyez légèrement dans le sens indiqué par la flèche (en appliquant une pression sur le ressort), puis poussez-le vers le bas.



- Pour relever l'accoudoir, appuyez légèrement dans le sens indiqué par la flèche (en exerçant une pression sur le ressort) puis guidez-le vers le haut jusqu'à ce qu'il soit correctement fixé en position horizontale.



## Légende des symboles et informations sur l'étiquette du produit.

- **Model:** Identification du produit.
- **Model Num.:** Version de produit.
- **CE** : Marque de conformité CE.
- **SN** : Numéro de série unique identifiant le produit.
-  : Date de fabrication.
- **Product Net Weight:** Poids de la table en kg.
- **INPUT:** Valeurs nécessaires du réseau électrique.
- **ON: 2 min / OFF: 18 min:** Indique un fonctionnement discontinu de l'appareil selon CEI/EN 60601-1, ce qui indique que 2 minutes de fonctionnement continu du ou des moteurs ne doivent pas être dépassées.
-  : Consulter le mode d'emploi ou le manuel d'utilisation.
- **Max. Load :** Charge maximale totale que la table peut supporter.
-  : Déchets d'équipements électriques et électroniques. Une collecte sélective des déchets d'équipements électriques et électroniques est requise.
-  : Classification des équipements électromédicaux - Double isolation.
-  : Classification de sécurité électrique - Type B.
- **IPX4:** Protection contre les projections d'eau ou de liquides.
-  : Identification du fabricant.
- **EC REP** : Représentant autorisé dans l'UE.
-  : Importateur.

## IDENTIFICATION ET CARACTÉRISTIQUES DU PRODUIT

À partir de la page 27, vous trouverez les différents modèles de tables de traitement électriques CoinfyCare, avec des informations détaillées sur :

- Nom, référence et principales caractéristiques techniques.
- Croquis de la table de traitement, mesures et angles de mouvement possibles de chaque section.

## RÉSOLUTION DE PROBLÈMES

Si, pendant la durée de vie de la table, vous détectez un dysfonctionnement ou avez besoin d'une réparation, contactez votre revendeur et n'utilisez pas la table avant un diagnostic ou une réparation favorable.

## MAINTENANCE

Faites une inspection visuelle au moins une fois par mois pour vérifier le bon état général de la table. De plus, vous devez effectuer les opérations suivantes:

- Vérifiez le bon réglage des différentes sections.
- Vérifiez le bon fonctionnement des moteurs et leurs mouvements.
- Vérifiez et nettoyez les vérins à gaz.
- Vérifiez et serrez le matériel (si nécessaire).
- Graissez les composants à friction.
- Vérifiez le bon état du câblage électrique et de la prise.
- Vérifiez le mécanisme d'activation des roues.

## DURÉE DE VIE DE LA TABLE DE MASSAGE

La durée de vie utile de la table médicale est de 5 ans. Cependant, cette période peut être prolongée pour des périodes de 2 ans, selon l'évaluation réalisée par un distributeur agréé ou par DDUUEETT Europe, SL.

## RÉCUPÉRATION

Si vous devez vous débarrasser de la table ou de l'une de ses pièces ou accessoires, consultez et respectez les lois et règlements applicables à la gestion des déchets et à la protection de l'environnement.

## GARANTIE

DDUUEETT Europe, SL garantit les produits contre les défauts de fabrication pendant 12 mois à compter de la date de la facture.

Toute garantie sera annulée si les instructions d'utilisation et d'entretien n'ont pas été respectées, si des modifications ont été apportées aux produits, si des pièces ont été remplacées ou si des matériaux ne répondant pas aux spécifications des produits du fabricant d'origine ont été utilisés.

## NETTOYAGE ET DÉSINFECTION

Avant de nettoyer la table, débranchez-la du réseau. Nettoyez la table après chaque utilisation.

Époussetez la table avec un chiffon doux et sec.

Pour nettoyer le revêtement, appliquez une solution d'eau tiède et d'un détergent doux (par exemple, du

savon neutre) avec un chiffon doux bien essoré.

Désinfectez le revêtement et autres surfaces avec un bactéricide approprié à cet effet.

Appliquez le désinfectant sur un chiffon doux, jamais directement sur la table.

N'utilisez jamais un mélange de désinfectants ou un mélange de désinfectant et de savon.

Évitez l'accumulation d'humidité sur les pièces mobiles de la structure métallique, car elles pourraient rouiller.

Étant donné que nous ne savons pas quel désinfectant sera utilisé, nous ne pouvons garantir qu'il n'endommagera pas le revêtement. Lisez attentivement les instructions et les avertissements relatifs à l'utilisation du produit désinfectant avant son achat ou son utilisation.

## **CONTACT**

Distributeur autorisé des produits CoinfyCare où vous avez achetée la Table de traitement électrique.

Importateur

DDUUEETT Europe, SL

Font de la Ventaiola, 1-3 Nau 3

08670, Navàs

Barcelone (Espagne)

Représentant légal européen:

LOTUS NL BV

Koningin Julianaplein 10, 1e Verd

2595AA, La Haye, Pays-Bas



## PREAMBOLO

Da DDUUEETT Europe, SL la ringraziamo per la sua fiducia nell'acquisto dei prodotti CoinfyCare. Ci auguriamo che questo manuale di istruzioni la aiuti a ottenere il massimo da questo prodotto.

In caso di dubbi sul suo utilizzo o funzionamento, contatti il proprio rivenditore.

Legga attentamente l'intero manuale di istruzioni prima di utilizzare il lettino. Presti attenzione alle avvertenze all'interno di questo manuale.

Conservi sempre questo manuale di istruzioni e, in caso di trasferimento del lettino, consegnati con esso il manuale, in quanto parte essenziale del prodotto.

Alcuni componenti del lettino possono differire dall'immagine che appare nei cataloghi, nel web, negli opuscoli commerciali o in altre pubblicazioni.

Con lo scopo di apportare migliorie al lettino, il produttore si riserva il diritto di modificarne le caratteristiche o i componenti senza preavviso.

Se durante la vita utile di questo lettino si verifica un incidente che provochi o possa aver causato gravi lesioni all'utilizzatore, DDUUEETT Europe, SL deve essere immediatamente informato.

## CONTENUTO DELLA CONFEZIONE

Lettino elettrico: 1 unità

Portarotolo: 1 unità

Manuale di istruzioni: 1 unità

## REGOLAMENTO E STANDARD DEL PRODOTTO

Questo lettino è conforme alla normativa europea dei dispositivi medici (UE) 2017/745 e alle seguenti norme:

- EN 60601-1:2006+A1:2013+AC:2014  
Apparecchi elettromedicali. Parte 1: Requisiti generali per la sicurezza di base e le prestazioni essenziali.
- IEC/EN 60601-2-52:2009+A1:2015 clause 201.9.8.3.2  
Apparecchi elettromedicali. Parte 2-52: Requisiti particolari per la sicurezza di base e le prestazioni essenziali dei letti medici.
- EN 60601-1-6:2010+A1:2015  
Apparecchi elettromedicali. Parte 1-6: Requisiti generali per la sicurezza di base e le prestazioni essenziali. Regola collaterale: idoneità all'uso
- EN 60601-1-2:2015  
Apparecchi elettromedicali. Parte 1-2: Requisiti generali per la sicurezza di base e le caratteristiche di prestazioni essenziali. Regola collaterale: disturbi elettromagnetici. Requisiti e prove.

## USO CORRETTO DEL PRODOTTO

Questo lettino è stato progettato per l'utilizzo nel

campo della fisioterapia e delle terapie manuali.

Questo lettino ha lo scopo di supportare gli utilizzatori durante il trattamento e non deve essere adoperato per il trasporto di pazienti.

Non apportare modifiche al lettino senza l'autorizzazione di DDUUEETT Europe, SL.

Si prega di tener presente che qualsiasi uso improprio o modifica del lettino invalida la garanzia.

## PRECAUZIONI E INDICAZIONI DI SICUREZZA

DDUUEETT Europe, SL non è responsabile per alcun danno materiale o personale dovuto ad un uso improprio o errato di questo lettino per scopi diversi da quelli descritti nella sezione precedente, "USO CORRETTO DEL PRODOTTO".

Verificare il buono stato del lettino prima di utilizzarlo per la prima volta e periodicamente come indicato nella sezione "MANUTENZIONE".

Non utilizzare il lettino all'aperto o in qualsiasi luogo in cui possa essere influenzato da umidità o condizioni meteorologiche avverse.

Le condizioni ideali per l'uso sono una temperatura compresa tra 5-40°C, un'umidità relativa compresa tra 30-75% e una pressione atmosferica compresa tra 860-1060 hPa.

Non utilizzare il lettino in ambienti in cui altri dispositivi potrebbero emettere radiazioni elettromagnetiche. Queste radiazioni potrebbero compromettere il corretto funzionamento del lettino.

Questo lettino può generare energia elettromagnetica che può interferire con altri dispositivi elettronici vicini.

Il lettino deve essere tenuto fuori dalla portata dei bambini quando non c'è la supervisione di un adulto.

Il lettino è progettato per il funzionamento a intervalli discontinui, quindi il tempo di funzionamento continuo del motore non deve mai superare i 2 minuti. In tal caso, potrebbero verificarsi danni a causa del surriscaldamento del sistema elettronico.

Utilizzare sempre accessori e ricambi originali forniti dal proprio rivenditore.

Coprire sempre il lettino con un asciugamano, carta usa e getta o una fodera e cambiarla per ogni utilizzatore, garantendo così una corretta igiene e allungando la vita utile del rivestimento.

Collegare il lettore solo a una presa correttamente installata e dotata di messa a terra. La tensione di rete locale deve corrispondere ai dati tecnici del dispositivo.

La presa di corrente deve essere accessibile nel caso in cui il lettino debba essere scollegato rapidamente in qualsiasi momento.

Staccare sempre la spina e non il cavo di rete.

Scollegare il lettino dall'alimentazione elettrica prima

di iniziare la pulizia o qualsiasi tipo di manutenzione.

Se il cavo di alimentazione è difettoso, scollegare immediatamente il lettino e informare il proprio rivenditore o un tecnico specializzato.

Posizionare il cavo di alimentazione correttamente in modo che non possa essere calpestato.

Scollegare il cavo di alimentazione dalla rete se il lettino non verrà utilizzato per un lungo periodo di tempo.

Se si rilevano anomalie nel funzionamento del lettino, consultare il proprio rivenditore o un tecnico specializzato.

Non manipolare mai alcun componente elettrico né aprire o riparare alcun componente del lettino.

Solo il tuo rivenditore o un tecnico specializzato dovrebbero riparare il lettino.

Non toccare mai il lettino o il cavo di alimentazione con le mani bagnate.

Non mettere mai le mani o qualsiasi altra parte del corpo in alcun foro o spazio vuoto sul lettino mentre è in funzione.

Assicurarsi che non ci siano oggetti nello spazio sotto il lettino che potrebbero causare urti o intrappolamenti durante il movimento dello stesso.

Assicurarsi che i piedi non poggino sulla barra perimetrale durante il trattamento e soprattutto quando si è seduti vicino al tavolo. Ciò potrebbe creare una situazione pericolosa in cui la gamba è intrappolata tra la sezione e la barra perimetrale.

Tenere in considerazione la distribuzione del peso sul lettino durante il lavoro. Il peso deve essere distribuito lungo il lettino senza concentrarsi sulle sue estremità per mantenere la corretta stabilità dello stesso.

Non ci si dovrebbe sedere sulle sezioni testa e piedi. In caso contrario, c'è il pericolo di ribaltarsi.

## ISTRUZIONI PER IL MONTAGGIO

Posizionare il portarotolo nella posizione indicata nella figura seguente. Stringere le 2 manopole di bloccaggio finché non sono fissate.

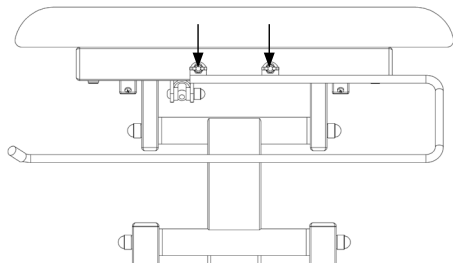

## COLLOCAZIONE SUL POSTO DI LAVORO

Il lettino è dotato di 4 ruote per facilitarne lo spostamento nel luogo in cui verrà utilizzato.

Una volta posizionato correttamente, il lettino è dotato di un sistema di immobilizzazione che ne impedisce il movimento durante l'utilizzo.

Per attivare o disattivare questo sistema, è necessario premere una delle due leve con il piede, come mostrato nelle figure seguenti.

- Figura 1: Lettino in posizione di lavoro

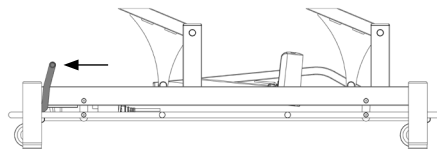

- Figura 2: Lettino in posizione per il movimento

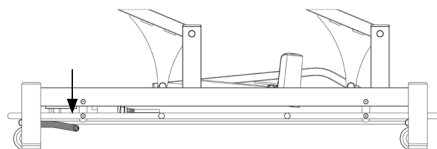

## FUNZIONAMENTO

Collegare il lettino a una presa elettrica usando il cavo di alimentazione.

### Funzioni motorie

- Barra perimetrale per la regolazione dell'altezza

- Prima di effettuare la regolazione, assicurarsi che non ci siano oggetti nello spazio sotto il lettino che potrebbero causare collisioni o intrappolamenti.
- Attivare la barra perimetrale con il piede, lateralmente per regolare l'altezza del lettino.

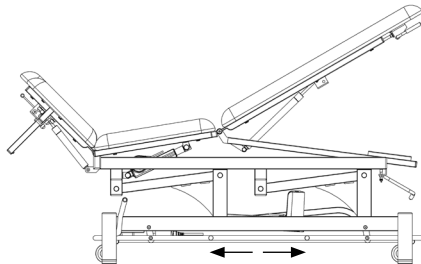

- Comando a pedale per la regolazione della sezione centrale

- Utilizzare il pedale per regolare l'inclinazione della sezione centrale del lettino. Così, è in grado di posizionare il lettino nelle posizioni di Cifosi e

Trendelenburg.

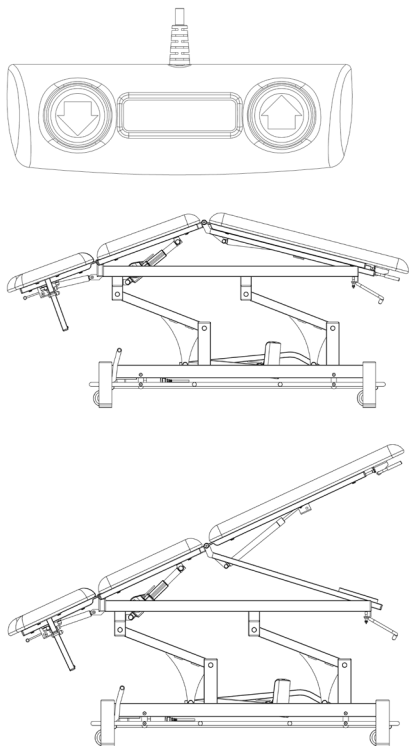

### Funzioni manuali

- Regolazione dell'inclinazione del gruppo «poggiatesta + bracciolo»
- Per abbassare il gruppo, spostare la leva **1** che aziona il pistone a gas e premere verso il basso fino a ottenere l'inclinazione desiderata.
- Per sollevare il gruppo, spostare la leva **1** che aziona il pistone a gas e seguire il montaggio fino a ottenere l'inclinazione desiderata.

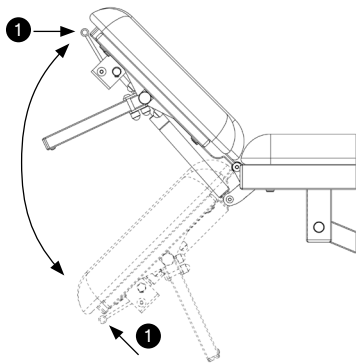

### - Regolazione dei braccioli

- Per alzare il bracciolo usare entrambe le mani.
- Premere verso l'interno come indicato dalla freccia **1** e spostare il bracciolo **2** verso l'alto attraverso la guida fino alla posizione desiderata.

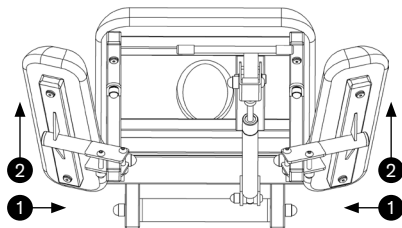

- Per abbassare il bracciolo utilizzare entrambe le mani.

- Premere come indicato dalla freccia **1** e spostare il bracciolo **2** lungo la guida nella posizione desiderata.

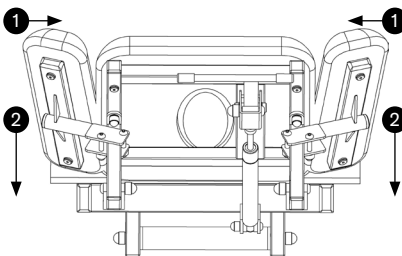

### - Regolazione dei braccioli laterali



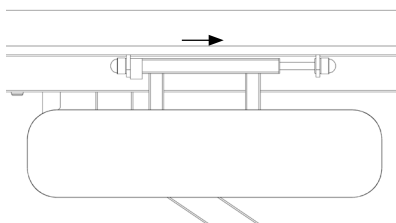



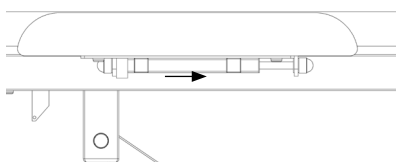



- Per piegare il bracciolo, premere leggermente nella direzione indicata dalla freccia (esercitando una pressione sulla molla) e quindi spingerlo verso il basso.



- Per alzare il bracciolo premere leggermente nel verso indicato dalla freccia (esercitando una pressione sulla molla) e poi guidarlo verso l'alto fino a fissarlo correttamente in posizione orizzontale.



## Legenda dei simboli e delle informazioni sull'etichetta del prodotto:

- **Model:** identificazione del prodotto.
- **Model Num.:** versione del prodotto.
-  : CE Marcatura di conformità.
-  : Numero di serie univoco identificativo del prodotto.
-  : Data di fabbricazione.
- **Product Net Weight:** Peso del lettino in kg.
- **INPUT:** Valori necessari della rete di alimentazione elettrica.
- **ON: 2 min / OFF: 18 min:** Indica il funzionamento discontinuo del dispositivo secondo la IEC/EN 60601-1, che indica che non devono essere superati i 2 minuti di funzionamento continuo del motore o dei motori.
-  : Consultare le istruzioni per l'uso o il manuale utente.
- **Max. Load** : Carico massimo totale che il lettino può sostenere.
-  : Rifiuti da apparecchiature elettriche ed elettroniche. È necessaria la raccolta selettiva dei rifiuti di apparecchiature elettriche ed elettroniche.
-  : Classificazione delle apparecchiature elettromedicali - Doppio isolamento.
-  : Classificazione di sicurezza elettrica - Tipo B.
- **IPX4:** Protezione contro spruzzi d'acqua o liquidi.
-  : Identificazione del costruttore.
-  : Rappresentante autorizzato nell'UE.
-  : Importatore.

## IDENTIFICAZIONE E CARATTERISTICHE DEL PRODOTTO

A partire da pagina 27, troverete i differenti modelli dei lettini elettrici CoinfyCare, con informazioni dettagliate:

- Nome, riferimento e principali caratteristiche tecniche.
- Progetto del lettino, misure e possibili angoli di movimento di ogni sezione.

## SOLUZIONE DEI PROBLEMI

Se durante la vita del lettino si rilevano malfunzionamenti o si necessita di una riparazione, contattare il proprio rivenditore e non utilizzarlo fino a diagnosi o riparazione favorevoli.

## MANUTENZIONE

Effettuare un'ispezione visiva almeno una volta al mese per verificare il buono stato generale del lettino. Inoltre, è necessario effettuare quanto segue:

- Verificare la corretta regolazione delle diverse sezioni.
- Verificare il corretto funzionamento dei motori e dei loro movimenti.
- Controllare e pulire i pistoni del gas.
- Controllare e serrare la bulloneria (se necessario).
- Ingrassare i componenti con attrito.
- Verificare il buono stato del cablaggio elettrico e della presa.
- Controllare il meccanismo di azionamento delle ruote.

## VITA UTILE DEL LETTINO

La vita utile del lettino è di 5 anni. Tuttavia, questo periodo può essere esteso per periodi di 2 anni, secondo la valutazione effettuata da un distributore autorizzato o da DDUUEETT Europe, SL.

## RICICLAGGIO

Se è necessario smaltire il lettino o qualsiasi sua parte o accessorio, consultare e rispettare le leggi e le normative applicabili alla gestione dei rifiuti e alla protezione dell'ambiente.

## GARANZIA

DDUUEETT Europe, SL garantisce i prodotti per difetti di fabbricazione per 12 mesi dalla data della fattura.

Qualsiasi garanzia verrà considerata nulla se non vengono osservate le istruzioni d'uso e manutenzione, se vengono apportate modifiche ai prodotti, se sono state sostituite parti o se sono stati utilizzati materiali che non soddisfano le specifiche dei prodotti originali del produttore.

## PULIZIA E DISINFEZIONE

Prima di pulire il lettino, scollegarlo dalla rete.

Pulire il lettino dopo ogni utilizzo.

Spolverare il lettino con un panno morbido e asciutto.

Per pulire il rivestimento, applicare una soluzione di acqua calda e un detergente delicato (ad esempio, sapone neutro) con un panno morbido ben strizzato.

Disinfettare l'imbottitura e altre superfici con un battericida adatto a tale scopo.

Applicare il disinfettante su un panno morbido, mai direttamente sul lettino.

Non utilizzare mai una miscela di disinfettanti o una miscela di disinfettante e sapone.

Evitare l'accumulo di umidità sulle parti mobili della struttura metallica, in quanto potrebbero arrugginire.

Poiché non sappiamo quale disinfettante verrà utilizzato, non possiamo garantire che non causerà danni al rivestimento. Leggere attentamente le istruzioni e le avvertenze per l'uso del prodotto disinfettante prima dell'acquisto o dell'uso.

## **CONTATTI**

Distributore autorizzato dei prodotti CoinfyCare dove hai acquistato il lettino elettrico.

Importatore:

DDUUEETT Europe, SL

Font de la Ventaiola, 1-3 Nau 3

08670, Navàs

Barcellona, Spagna

Rappresentante legale europeo:

LOTUS NL BV.

Koningin Julianaplein 10, 1e Verd

2595AA, L'Aia, Paesi Bassi

## PRÄAMBEL

Wir von DDUUEETT Europe, SL, danken für Ihr Vertrauen beim Kauf der CoinfyCare Therapieliege. Machen Sie sich bitte mit dieser Anleitung vertraut. Sie gewährleistet Ihnen eine sichere und langjährige Nutzung der Behandlungsliege.

Wenn Sie Zweifel an der Verwendung oder dem Betrieb haben, wenden Sie sich an Ihren Händler.

Lesen Sie die gesamte Bedienungsanleitung aufmerksam durch, bevor Sie die Liege verwenden. Beachten Sie die Warnungen in diesem Handbuch.

Bewahren Sie diese Bedienungsanleitung sorgfältig auf und stellen Sie diese allen Nutzern während der Nutzungsdauer der Liege zur Verfügung, da sie ein wesentlicher Bestandteil des Produkts darstellt.

Einige Komponenten der Liege können von den Bild abweichen, die in Katalogen, im Internet, in Handelsbroschüren oder in anderen Veröffentlichungen dargestellt werden.

Um Verbesserungen an der Liege vorzunehmen, behält sich der Hersteller das Recht vor, deren Eigenschaften oder Komponenten ohne vorherige Ankündigung zu ändern.

Wenn während der Nutzungsdauer dieser Liege ein Unfall auftritt, der zu schweren Verletzungen des Benutzers führt oder hätte führen können, muss DDUUEETT Europe, SL unverzüglich informiert werden.

## LIEFERUMFANG

Elektrische Behandlungsliege: 1 Einheit  
Papier-Rollenhalter: 1 Einheit  
Bedienungsanleitung: 1 Einheit

## VORSCHRIFTEN UND PRODUKTSTANDARDS

Diese Liege entspricht der europäischen Verordnung über Medizinprodukte (EU) 2017/745 und den folgenden Normen:

- EN 60601-1:2006+A1:2013+AC:2014  
Elektromedizinische Ausrüstung. Teil 1: Allgemeine Anforderungen an die grundlegende Sicherheit und die wesentliche Leistung.
- IEC/EN 60601-2-52:2009+A1:2015 clause 201.9.8.3.2  
Elektromedizinische Ausrüstung. Teil 2-52: Besondere Anforderungen an die grundlegende Sicherheit und die wesentliche Leistung von medizinischen Betten.
- EN 60601-1-6:2010+A1:2015  
Elektromedizinische Ausrüstung. Teil 1-6: Allgemeine Anforderungen an die grundlegende Sicherheit und die wesentliche Leistung. Nebennorm: Verwendungseignung.
- EN 60601-1-2:2015  
Elektromedizinische Ausrüstung. Teil 1-2: Allgemeine Anforderungen an grundlegende Sicherheits- und wesentliche Leistungsmerkmale. Kollateralregel: Elektromagnetische Störungen. Anforderungen und Prüfungen.

## RICHTIGE VERWENDUNG DES PRODUKTS

Diese Liege ist für die Durchführung von manuellen Therapien und physiotherapeutischen Behandlungen bestimmt.

Diese Liege soll Benutzer während ihrer Behandlung unterstützen und darf nicht zum Transport von Patienten verwendet werden.

Nehmen Sie ohne Genehmigung von DDUUEETT Europe, SL keine Veränderungen oder Umbauten an der Liege vor.

Bitte beachten Sie, dass jeglicher Missbrauch oder eigenständige Veränderungen an der Liege zum Erlöschen der Gewährleistung führen.

## VORSICHTSMASSNAHMEN UND SICHERHEITSHINWEISE

DDUUEETT Europe, SL haftet nicht für materielle oder persönliche Schäden, die durch Missbrauch oder falsche Verwendung dieser Liege für andere als die im vorherigen Abschnitt „RICHTIGE VERWENDUNG DES PRODUKTS“ beschriebenen Zwecke entstehen.

Überprüfen Sie den ordnungsgemäßen Zustand der Liege, bevor Sie sie zum ersten Mal verwenden, wie im Abschnitt „WARTUNG“ angegeben.

Verwenden Sie die Liege nicht im Freien oder an Orten, an denen sie durch Feuchtigkeit oder schlechtes Wetter beeinträchtigt werden kann.

Die idealen Einsatzbedingungen sind eine Temperatur zwischen 5 und 40 °C, eine relative Luftfeuchtigkeit zwischen 30 und 75 % und ein Luftdruck zwischen 860 und 1060 hPa.

Verwenden Sie die Liege nicht in Umgebungen, in denen andere Geräte möglicherweise elektromagnetische Strahlungen abgeben. Diese Strahlung kann die korrekte Funktion der Liege beeinträchtigen.

Diese Liege kann elektromagnetische Energie erzeugen, die andere, in der Nähe befindliche elektronischen Geräte stören kann.

Die Liege sollte außerhalb der Reichweite von Kindern aufbewahrt werden, wenn keine Aufsicht durch Erwachsene sicher gestellt ist..

Die Liege ist für einen diskontinuierlichen Intervallbetrieb ausgelegt, daher sollte die Dauerlaufzeit des Motors zwei (2) Minuten niemals überschreiten. In diesem Fall können Schäden durch Überhitzung der Elektronik auftreten.

Verwenden Sie immer Originalzubehör und Ersatzteile, die Sie von Ihrem Händler erhalten.

Decken Sie die Liege immer mit einem Handtuch, Einwegpapier oder einer Abdeckung ab und wechseln Sie sie für jeden Benutzer, um die richtige Hygiene zu gewährleisten und die Lebensdauer der Polsterung zu verlängern.

Schließen Sie die Liege nur an eine ordnungsgemäß installierte und geerdete Steckdose an. Die lokale Netzspannung muss den technischen Daten des Gerätes entsprechen.

Die Steckdose sollte frei zugänglich sein, falls die Liege zu einem bestimmten Zeitpunkt schnell vom Stromnetz getrennt werden muss.

Ziehen Sie immer am Stecker und nicht am Netzkabel.

Ziehen Sie den Netzstecker aus der Steckdose, bevor Sie mit der Reinigung oder Wartung beginnen.

Wenn das Stromversorgungskabel defekt ist, trennen Sie sofort die Liege ab und informieren Sie Ihren Händler oder einen spezialisierten Techniker.

Achten Sie darauf, dass keine Stolperstelle durch das Kabel entsteht.

Ziehen Sie das Netzkabel vom Stromnetz ab, wenn die Liege längere Zeit nicht benutzt wird.

Wenn Sie eine Störung im Betrieb der Liege feststellen, wenden Sie sich an Ihren Händler oder einen spezialisierten Techniker.

Nehmen Sie niemals eigenständig Änderungen an den elektrischen Komponenten vor und öffnen oder reparieren Sie niemals selbstständig Teile der Liege.

Nur Ihr Händler oder ein spezialisierter Techniker sollte die Liege reparieren.

Berühren Sie niemals die Liege oder das Netzkabel mit nassen Händen.

Legen Sie niemals Ihre Hände oder andere Körperteile in ein Loch oder eine Lücke auf der Liege, während diese in Betrieb ist.

Stellen Sie sicher, dass sich keine Gegenstände unterhalb der Liege befinden, die während der Bewegung der Liege Kollisionen oder Einklemmungen verursachen könnten.

Stellen Sie sicher, dass Ihre Füße während der Behandlung und insbesondere beim Sitzen in der Nähe der Liege nicht auf der Fußstange zur elektrischen Höhenverstellung abstellen. Dies kann zu einer gefährlichen Situation führen, in der Ihr Bein zwischen dem Abschnitt und der Begrenzungsstange eingeklemmt wird.

Berücksichtigen Sie bei der Arbeit die Gewichtsverteilung auf der Liege. Das Gewicht muss entlang der Liege verteilt werden, ohne sich auf die Enden zu konzentrieren, um die korrekte Stabilität der Liege zu gewährleisten.

Sie sollten nicht auf dem Kopf- und Fußteil sitzen. Wenn Sie dies tun, besteht die Gefahr eines Umkippen.

## MONTAGEANLEITUNGEN

Platzieren Sie den Rollenkerne in der in der folgenden Abbildung angegebenen Position. Ziehen Sie die 2 Verriegelungsknöpfe fest an.

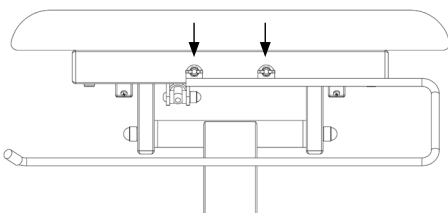

## PLATZIERUNG AM ARBEITSPLATZ

Die Liege ist mit 4 Rädern ausgestattet, um die Bewegung an den Ort zu erleichtern, an dem sie verwendet wird.

Sobald die Liege richtig positioniert ist, verfügt sie über ein Immobilisierungssystem, das verhindert, dass sie sich während des Gebrauchs bewegt.

Um dieses System zu aktivieren oder zu deaktivieren, müssen Sie einen der beiden Hebel mit dem Fuß drücken, wie in den folgenden Abbildungen gezeigt.

- Abbildung 1: Liege in der Arbeitsposition

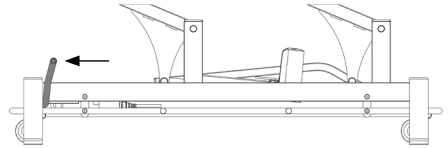

- Abbildung 2: Liege in der Position für Bewegung

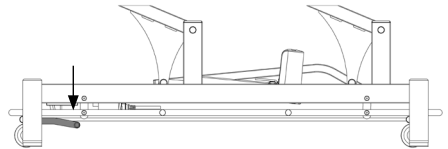

## FUNKTIONSWEISE

Schließen Sie die Liege mit dem Netzkabel an einer Steckdose an.

### Motorfunktionen

- Rundumschiene zur Höhenverstellung

- Stellen Sie vor dem Einstellen sicher, dass sich keine Gegenstände unterhalb der Liege befinden, die Quetschungen oder Einklemmungen verursachen könnten.
- Drücken Sie mit dem Fuß auf die Rundumschiene, um die Höhe der Liege anzupassen.

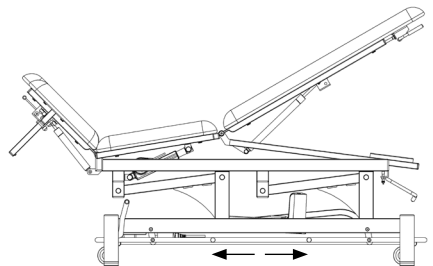

- Fußschalter zum Einstellen des Mittelteils

- Nutzen Sie den Fußschalter, um den Neigungswinkel des Mittelteils der Liege anzupassen. Damit gelingt es Ihnen, die Liege in

den Stellungen von *Kyphose* und *Trendelenburg* zu halten.

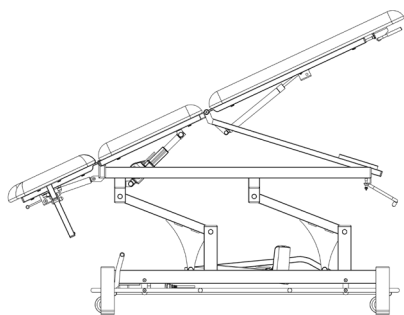
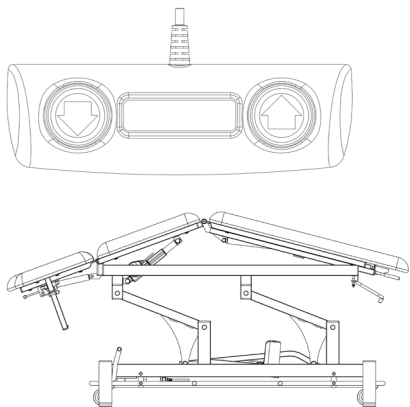

### Manuelle Funktionen

- Einstellung des Kopfteils und der Armlehnen
- Zum Absenken des Kopfteils betätigen Sie den Hebel **1** und drücken dieses nach unten, bis die gewünschte Neigung erreicht ist.
- Zum Anheben des Kopfteils drücken Sie den Hebel **1** und bewegen das Kopfteil nach oben, bis die gewünschte Neigung erreicht ist.

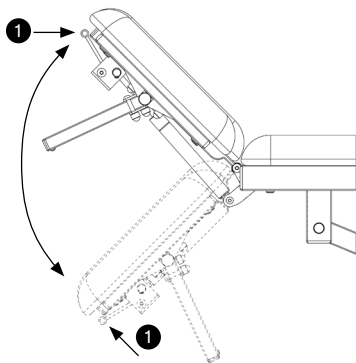

### - Einstellung der Armstützen

- Zum Anheben der Armlehne beide Hände benutzen.
- Drücken Sie die Armlehne schräg nach innen (Pfeil **1**) und bewegen Sie die Armlehne entlang der Schiene nach oben (Pfeil **2**), bis die gewünschte Position erreicht ist.

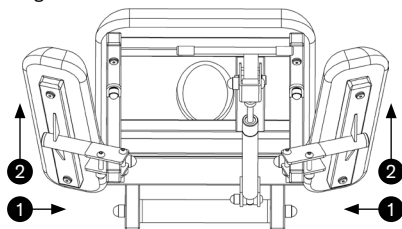

- Zum Absenken der Armlehne beide Hände benutzen.

- Drücken Sie die Armlehne schräg nach innen (Pfeil **1**) und bewegen Sie die Armlehne entlang der Schiene nach unten (Pfeil **2**), bis die gewünschte Position erreicht ist.

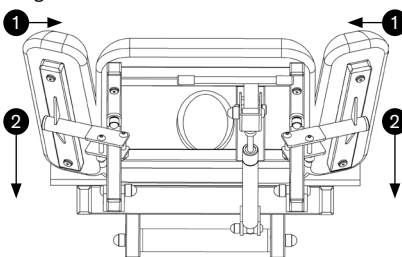

### - Einstellung der Seitenarmlehnen

- Zum Abklappen der Armlehne leicht in die angegebene Pfeilrichtung drücken (Druck auf die Feder ausüben) und dann nach unten drücken.

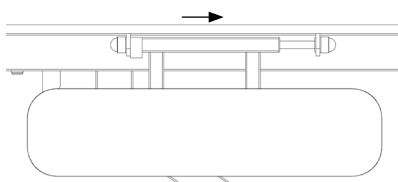



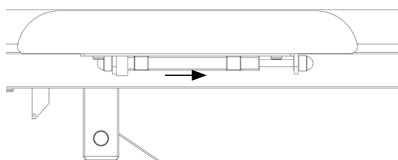



- Um die Armlehne anzuheben, drücken Sie leicht in die angegebene Pfeilrichtung (üben Sie Druck auf die Feder aus) und führen Sie sie dann nach oben, bis sie korrekt in horizontaler Position fixiert ist.





## Legende zu Symbolen und Informationen auf dem Produktetikett:

- **Model:** Produktidentifikation.
- **Model Num.:** Produktversion.
- **CE** : CE-Konformitätskennzeichen.
- **SN** : Eindeutige Seriennummer zur Identifizierung des Produkts.
-  : Herstellungsdatum.
- **Product Net Weight:** Gewicht der Liege in kg.
- **INPUT:** Notwendige Werte des Stromversorgungsnetzes.
- **ON: 2 min / OFF: 18 min:** Zeigt einen unterbrochenen Betrieb des Geräts gemäß IEC / EN 60601-1 an, was darauf hinweist, dass 2 Minuten Dauerbetrieb des Motors oder der Motoren nicht überschritten werden dürfen.
-  : Konsultieren Sie die Gebrauchsanweisung oder das Benutzerhandbuch.
- **Max. Load** : Maximale Gesamtlast, die die Liege tragen kann.
-  : Elektrische und elektronische Altgeräte. Eine selektive Sammlung von Elektro- und Elektronikaltgeräten ist erforderlich.
-  : Klassifizierung medizinischer elektrischer Geräte - Doppelte Isolierung.
-  : Elektrische Sicherheitsklassifizierung - Typ B.
- **IPX4:** Schutz gegen Spritzwasser oder Flüssigkeiten.
-  : Angaben zum Hersteller.
- **EC REP** : Bevollmächtigter in der EU.
-  : Importeur.

## IDENTIFIZIERUNG UND EIGENSCHAFTEN DES PRODUKTS

Ab Seite 27 finden Sie die unterschiedlichen Modelle der elektrischen Behandlungsliegen von CoinfyCare, mit der detaillierten Information über:

- Name, Referenz und technische Hauptmerkmale.
- Skizzen der Liegen, Maße und mögliche Bewegungswinkel jedes Abschnitts.

## PROBLEMLÖSUNG

Wenn Sie während der Lebensdauer der Liege eine Fehlfunktion feststellen oder eine Reparatur benötigen, wenden Sie sich an Ihren Händler und verwenden Sie die Liege erst nach einer günstigen Diagnose oder Reparatur.

## WARTUNG

Führen Sie mindestens einmal im Monat eine Sichtprüfung durch, um den allgemeinen Zustand der Liege zu überprüfen. Darüber hinaus müssen Sie Folgendes tun:

- Überprüfen Sie die korrekte Einstellung der verschiedenen Abschnitte.
- Überprüfen Sie die ordnungsgemäße Funktion der Motoren und ihre Bewegungen.
- Überprüfen und reinigen Sie die Gasfedern.
- Überprüfen Sie die Schrauben und ziehen diese fest (falls erforderlich).
- Fetten Sie Teile mit Reibung ein.
- Überprüfen Sie den ordnungsgemäßen Zustand der elektrischen Verkabelung und der Steckdose.
- Überprüfen Sie das Radhebesystem.

## NÜTZLICHES LEBEN DER LIEGE

Die Nutzungsdauer der Liege beträgt 5 Jahre. Diese Frist kann jedoch nach Einschätzung eines autorisierten Händlers oder von DDUUEETT Europe, SL um zwei Jahre verlängert werden.

## RECYCLING

Wenn Sie die Liege oder Teile oder Zubehör entsorgen müssen, beachten und beachten Sie die Gesetze und Vorschriften zur Abfallentsorgung und zum Schutz der Umwelt.

## GARANTIE

DDUUEETT Europe, SL garantiert die Produkte für die Herstellungsfehler für 12 Monate ab Rechnungsdatum.

Jegliche Garantie erlischt, wenn die Gebrauchsanweisung und Wartungsanweisungen nicht beachtet wurden, wenn Änderungen an den Produkten vorgenommen wurden, wenn Teile ausgetauscht wurden oder wenn Materialien verwendet wurden, die nicht den Spezifikationen der Produkte des Originalherstellers entsprechen.

## REINIGUNG UND DESINFEKTION

Ziehen Sie vor dem Reinigen der Liege den Netzstecker aus der Steckdose.

Reinigen Sie die Liege nach jedem Gebrauch.

Stauben Sie die Liege mit einem weichen, trockenen Tuch ab.

Verwenden Sie zum Reinigen der Polsterung eine Lösung aus warmem Wasser und einem milden Reinigungsmittel (z. B. neutrale Seife) mit einem gut ausgewringenen weichen Tuch.

Desinfizieren Sie die Polsterung und andere Oberflächen mit einem geeigneten Bakterizid-Mittel für diesen Zweck.

Tragen Sie das Desinfektionsmittel auf ein weiches Tuch auf, niemals direkt auf die Liege.

Verwenden Sie niemals eine Mischung aus Desinfektionsmitteln oder eine Mischung aus Desinfektionsmittel und Seife.

Vermeiden Sie die Ansammlung von Feuchtigkeit auf den beweglichen Teilen der Metallstruktur, da diese rosten können.

Da wir nicht wissen, welches Desinfektionsmittel Sie ggf. verwenden, können wir nicht garantieren, dass es die Polsterung nicht beschädigt. Lesen Sie die Anweisungen und Warnungen zur Verwendung des Desinfektionsmittels sorgfältig durch, bevor Sie es kaufen oder verwenden.

## **KONTAKT**

Autorisierter Händler von CoinfyCare-Produkten, bei denen Sie den elektrischen Behandlungsliege gekauft haben.

Importeur:



DDUUEETT Europe, SL  
Font de la Ventaiola, 1-3 Nau 3  
08670, Navàs  
Barcelona, Spanien

Europäischer gesetzlicher Vertreter:

LOTUS NL BV  
Koningin Julianaplein 10, 1e Verd  
2595AA, Den Haag, Niederlande

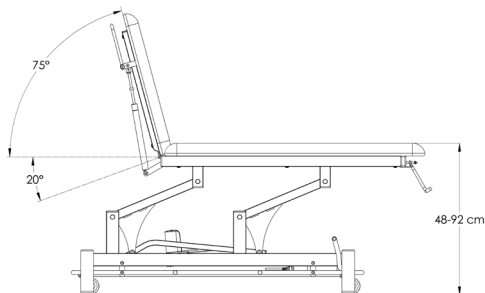
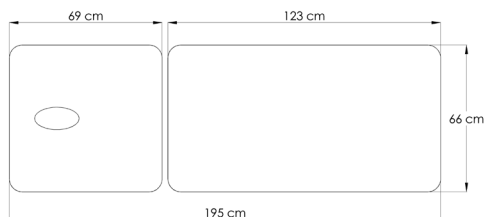

## ELO2 WATSU



No. of sections / N° de secciones / Nombre de sections / N° di sezioni / Anzahl der Abschnitte	<b>2</b>
Armrests / Apoyabrazos / Accoudoirs / Braccioli / Armauflage	<b>✗</b>
No. of motors / N° de motores / Nbre de moteurs / N° di motori / Anzahl der Motoren	1 (height) / (Altura) / (hauteur) / (altezza) / (höhe)
Height adjustment / Ajuste de la altura / Réglage de la hauteur / Regolazione dell'altezza / Höheneinstellung	Peripheral foot bar / Barra de control perimetral / Barre de périmètre / Barra perimetrale / Rahmenfußschaltung
 / <b>Max. Load</b>	64 kg / 250 kg
	5 cm 36 kg/m <sup>3</sup>
Upholstery / Tapizado / Revêtement / Imbottitura / Polstermaterial	MED PVC

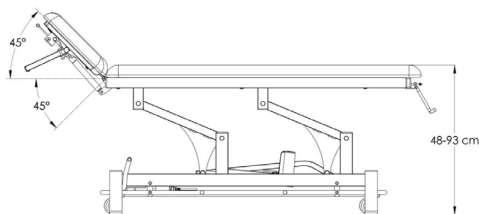

## ELO22 THAI



No. of sections / N° de secciones / Nombre de sections / N° di sezioni / Anzahl der Abschnitte	<b>2</b>
Armrests / Apoyabrazos / Accoudoirs / Braccioli / Armauflage	<b>✓</b>
No. of motors / N° de motores / Nbre de moteurs / N° di motori / Anzahl der Motoren	1 (height) / (Altura) / (hauteur) / (altezza) / (höhe)
Height adjustment / Ajuste de la altura / Réglage de la hauteur / Regolazione dell'altezza / Höheneinstellung	Peripheral foot bar / Barra de control perimetral / Barre de périmètre / Barra perimetrale / Rahmenfußschaltung
 / <b>Max. Load</b>	65 kg / 250 kg
	5 cm 36 kg/m <sup>3</sup>
Upholstery / Tapizado / Revêtement / Imbottitura / Polstermaterial	MED PVC

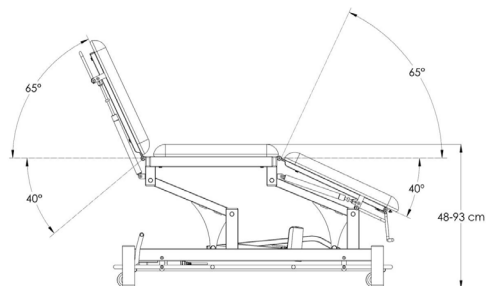
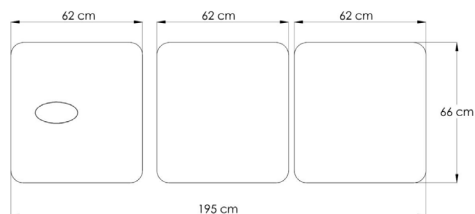

## EL03E DYNA



No. of sections / N° de secciones / Nombre de sections / N° di sezioni / Anzahl der Abschnitte	<b>3</b>
Armrests / Apoyabrazos / Accoudoirs / Braccioli / Armauflage	<b>X</b>
No. of motors / N° de motores / Nbre de moteurs / N° di motori / Anzahl der Motoren	1 (height) / (Altura) / (hauteur) / (altezza) / (höhe)
Height adjustment / Ajuste de la altura / Réglage de la hauteur / Regolazione dell'altezza / Höheneinstellung	Peripheral foot bar / Barra de control perimetral / Barre de périmètre / Barra perimetrale / Rahmenfußschaltung
 / <b>Max. Load</b>	64 kg / 250 kg
	5 cm 36 kg/m <sup>3</sup>
Upholstery / Tapizado / Revêtement / Imbottitura / Polstermaterial	MED PVC

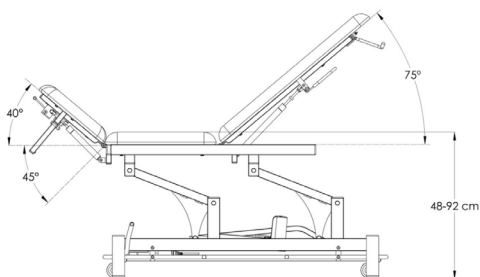
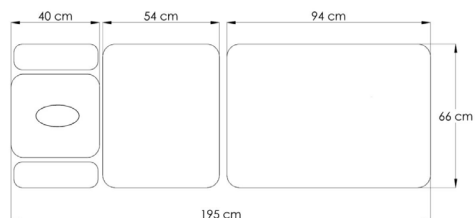

## EL032 POINT

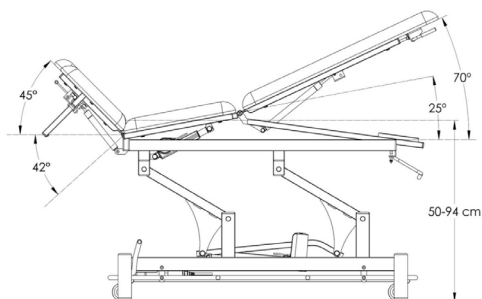
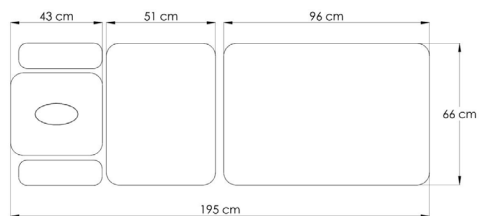

No. of sections / N° de secciones / Nombre de sections / N° di sezioni / Anzahl der Abschnitte	<b>3</b>
Armrests / Apoyabrazos / Accoudoirs / Braccioli / Armauflage	<b>✓</b>
No. of motors / N° de motores / Nbre de moteurs / N° di motori / Anzahl der Motoren	1 (height) / (Altura) / (hauteur) / (altezza) / (höhe)
Height adjustment / Ajuste de la altura / Réglage de la hauteur / Regolazione dell'altezza / Höheneinstellung	Peripheral foot bar / Barra de control perimetral / Barre de périmètre / Barra perimetrale / Rahmenfußschaltung
 / <b>Max. Load</b>	69 kg / 250 kg
	5 cm 36 kg/m <sup>3</sup>
Upholstery / Tapizado / Revêtement / Imbottitura / Polstermaterial	MED PVC

## EL05 LOMI



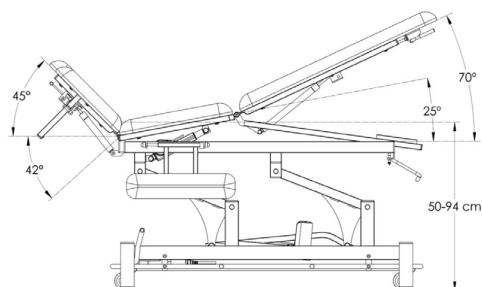
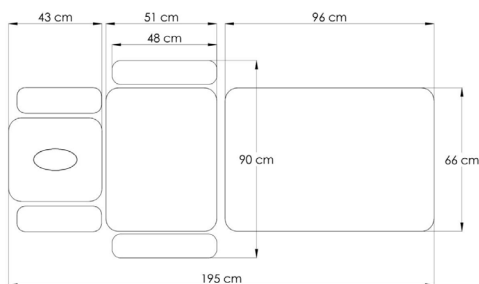

No. of sections / N° de secciones / Nombre de sections / N° di sezioni / Anzahl der Abschnitte	<b>3</b>
Armrests / Apoyabrazos / Accoudoirs / Braccioni / Armauflage	<b>LOMI</b> ✓ <b>LOMI PLUS</b> ✓
	Standard + laterals / estándar + laterales / Standard + latéraux / Standard + lati / Standard + seitlich
No. of motors / N° de motores / Nbre de moteurs / N° di motori / Anzahl der Motoren	2 (Height + Central section) / (Altura + Sección central) / (Hauteur + Section centrale) / (Altezza + Sezione centrale) / (Höhe und mittlerer Teil)
Height adjustment / Ajuste de la altura / Réglage de la hauteur / Regolazione dell'altezza / Höheneinstellung	Peripheral foot bar / Barra de control perimetral / Barre de périmètre / Barra perimetrale / Rahmenfußschaltung
Adjustment of the central section / Ajuste de la sección central / Réglage de la section centrale / Regolazione della sezione centrale / Einstellung des mittleren Teils	Foot control / Mando de pie / Commande à pied / Comando a pedale (pedaliera) / Fußsteuerung
 <b>Max. Load</b>	77 kg / 250 kg
	5 cm 36 kg/m <sup>3</sup>
Upholstery / Tapizado / Revêtement / Imbottitura / Polstermaterial	MED PVC
Positions / Posiciones / Posizioni / Stellungen	Trendelenburg and Kyphosis / Trendelenburg y Cifosis / Trendelenburg et cyphose / Trendelenburg e Cifosi / Trendelenburg und Kyphose

## EL05AR LOMI PLUS



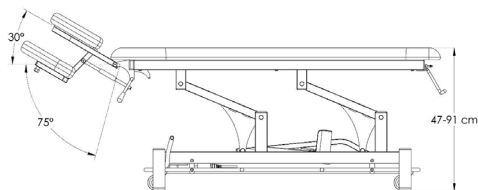
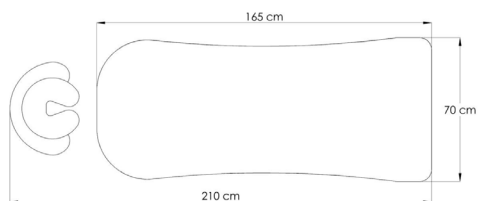

## EL11 SWED

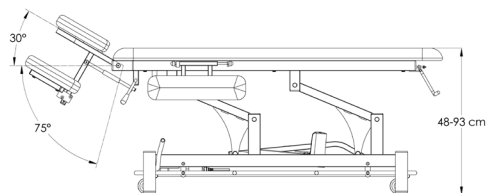
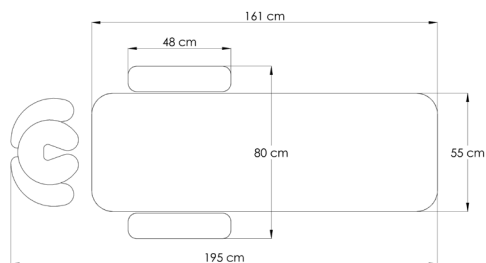

No. of sections / N° de secciones / Nombre de sections / N° di sezioni / Anzahl der Abschnitte	1
Armrests / Apoyabrazos / Accoudoirs / Braccioni / Armauflage	✓
No. of motors / N° de motores / Nbre de moteurs / N° di motori / Anzahl der Motoren	1 (height) / (Altura) / (hauteur) / (altezza) / (höhe)
Height adjustment / Ajuste de la altura / Réglage de la hauteur / Regolazione dell'altezza / Höheneinstellung	Peripheral foot bar / Barra de control perimetral / Barre de périmètre / Barra perimetrale / Rahmenfußschaltung
 / Max. Load	62 kg / 250 kg
	5 cm 36 kg/m <sup>3</sup>
Upholstery / Tapizado / Revêtement / Imbottitura / Polstermaterial	MED PVC

## EL11AR SHIA



No. of sections / N° de secciones / Nombre de sections / N° di sezioni / Anzahl der Abschnitte	1
Armrests / Apoyabrazos / Accoudoirs / Braccioni / Armauflage	✓
No. of motors / N° de motores / Nbre de moteurs / N° di motori / Anzahl der Motoren	1 (height) / (Altura) / (hauteur) / (altezza) / (höhe)
Height adjustment / Ajuste de la altura / Réglage de la hauteur / Regolazione dell'altezza / Höheneinstellung	Peripheral foot bar / Barra de control perimetral / Barre de périmètre / Barra perimetrale / Rahmenfußschaltung
 / Max. Load	65 kg / 250 kg
	5 cm 36 kg/m <sup>3</sup>
Upholstery / Tapizado / Revêtement / Imbottitura / Polstermaterial	MED PVC

# DECLARATION OF CONFORMITY



According to **REGULATION (EU) 2017/745 on medical devices - Article 19, Annex II and III.**

**Manufacturer:**

HUANGSHAN JINFU MEDICAL EQUIPMENT CO., LTD.  
 Address: No.17, Qiliting, Qimen, Huangshan, Anhui Province, China.  
 Tel: +86-571-86038705

**Whose Authorized Representative:**

Lotus NL B.V.  
 Address: Koningin Julianaplein 10, 1e Verd,  
 2595AA, The Hague, Netherlands.  
 email: [peter@lotusnl.com](mailto:peter@lotusnl.com)

**Whose exclusive EU importer:**

DDUUEETT EUROPE, SL  
 Font de la Ventaiola, 1 – 08670 Navàs (Barcelona) – Spain  
 email: [info@dduueett.com](mailto:info@dduueett.com) – Tel +34 937378102

We, the manufacturer, herewith declare that the listed products meet the provisions of the regulation:

Product Name	Intended use	Device Class	UMDNS Code	Model
Electric Treatment Table	To support users during treatment.	I, Rule 13 (Annex VIII of MDR)	13949	EL01 / EL02 / EL02W / EL022 / EL03E / EL032 / EL05 / EL05AR / EL06 / EL11 / EL11AR

**Conformity Assessment Route :** Article 19, Annex II and III according to Regulation 2017/745.

**Applicable Standards:**

- EN 60601-1: 2006+A1: 2013+AC: 2014
- IEC/EN 60601-2-52:2009 + A1:2015 clause 201.9.8.3.2
- EN 60601-1-6: 2010+A1: 2015
- EN 60601-1-2:2015

We, the manufacturer, herewith declare with sole responsibility that the product/s mentioned above meet/s the provisions of the REGULATION (EU) 2017/745 and agree to develop, implement, and maintain a documented post-production monitoring process.

**Signed:**

**Name of authorized signatory:**

**Date:** 20 Feb 2021

**Position held in the company:** General Manager

**Place:** Anhui, China

HUANGSHAN JINFU MEDICAL EQUIPMENT CO., LTD.



